

**K
B** ELEMENTS

EINBAU-ELEKTROBACKOFEN

ELK45EV1

BEDIENUNGSANLEITUNG

WICHTIGE SICHERHEITSHINWEISE

- Stellen Sie sicher, dass der Backofen gemäß den nationalen und lokalen Sicherheitsvorschriften ordnungsgemäß installiert ist und alle elektrischen Komponenten vor der Inbetriebnahme korrekt angeschlossen wurden.
 - Entfernen Sie vor der ersten Benutzung alle Verpackungsteile, Verpackungsmaterialien sowie sämtliche Schutzfolien (außer dem Typenschild).
 - Um Stromschlag- oder Brandgefahr zu vermeiden, beschädigen, verändern, erhitzen, verdrehen, hängen oder ziehen Sie das Netzkabel nicht übermäßig stark.
 - Wenn das Netzkabel beschädigt ist, wenden Sie sich bitte an die nächstgelegene KB ELEMENTS Verkaufsstelle, um es austauschen zu lassen.
 - Betreiben Sie den Backofen vor der ersten Verwendung leer, um mögliche Produktionsrückstände und -gerüche zu beseitigen.
 - Verwenden Sie keine verschlossenen Behälter, da diese durch Druckaufbau explodieren könnten.
 - Achten Sie darauf, dass die Ofentür während des Betriebs geschlossen bleibt und nicht blockiert wird.
 - Um Stromschläge oder Verletzungen zu vermeiden, führen Sie keine Gegenstände – insbesondere keine metallischen wie Drähte – in Öffnungen ein.
 - Tragen Sie hitzebeständige Handschuhe bei der Handhabung während des Betriebs.
 - Installieren Sie keine dekorativen Türverkleidungen, da sich diese durch Hitze verformen können.
 - Halten Sie während und nach dem Betrieb einen sicheren Abstand zum Gerät – insbesondere Kinder –, um Verbrennungen zu vermeiden. Verwenden Sie im Ofen nur hitzebeständiges Geschirr, um Brandgefahren zu minimieren.
 - Legen Sie keine brennbaren Gegenstände wie Plastik, Aluminiumfolie oder ungeöffnete Konservendosen in den Ofen, da Explosionsgefahr besteht.
 - Beobachten Sie den Ofen sorgfältig beim Garen von fett- oder ölhaltigen Speisen, um Brandgefahr zu vermeiden.
 - Verwenden Sie den Backofen nicht zum Beheizen von Räumen, da dies zu einem Brand führen und die Lebensdauer des Geräts verkürzen kann.
 - Nehmen Sie keine Demontagen, Reparaturen oder Änderungen selbst vor. Wenden Sie sich an die nächstgelegene KB ELEMENTS Verkaufsstelle.
 - Reinigen Sie die Ofentür nicht mit groben Schwämmen oder scharfen Schabern, da diese das Glas zerkratzen und zum Bruch führen können.
 - Verwenden Sie keinen Dampfreiniger zur Reinigung.
 - Dieser Ofen darf nur von Personen benutzt werden, die körperlich, geistig und sensorisch in der Lage dazu sind – andernfalls nur unter Aufsicht oder Anleitung. Achten Sie darauf, dass Kinder beaufsichtigt werden, um deren Sicherheit zu gewährleisten und Missbrauch zu verhindern.
 - Bei ungewöhnlichem Betrieb oder Fehlfunktionen stellen Sie die Nutzung sofort ein und ziehen Sie den Netzstecker.
 - Ziehen Sie den Stecker aus der Steckdose, bevor Sie das Ofenlicht austauschen, um Stromschläge zu vermeiden.
 - Berühren Sie nicht den Boden des Ofens, wenn das Gerät eingeschaltet ist.
 - Berühren Sie beim Schließen nicht die Seiten der Ofentür.
 - Lassen Sie keine zuckerhaltigen Speisereste (z. B. Marmelade) im Ofen zurück.
 - Decken Sie den Boden des Ofens nicht mit Aluminium- oder Zinnfolie ab und stellen Sie keine Töpfe oder Backbleche direkt auf den Boden.
 - Geben Sie während der Benutzung kein Wasser direkt in die Backform, wenn die Oberfläche noch sehr heiß ist – es könnte zu Dampf, Verbrühungen oder Schäden an der Emaille kommen.
 - Verwenden Sie nur Reinigungsmittel, die ausdrücklich für Elektrobacköfen geeignet sind, um optimale Ergebnisse und Sicherheit zu gewährleisten.
- (Vermeiden Sie Maßnahmen, die zu einer Alterung der Isolierung oder zu Geräteschäden führen könnten.)

TECHNISCHE DATEN

| | |
|--------------------------------------|--------------------------|
| Modell | ELK45EV1 |
| Eingangstrom | AC 220-240V |
| Leistung | 2800W |
| Nennfrequenz | 50/60HZ |
| Produktgröße (Breite × Tiefe × Höhe) | 44.8cm x 56.6cm x 59.7cm |
| Kapazität | 50L |

AUFBAU DES OFENS

Der Ofen im offenen Raum hat ein Fassungsvermögen von 73 Litern und bietet den Nutzern die Möglichkeit, auf 5 Ebenen gleichzeitig zu kochen oder große Mengen zuzubereiten, was in einem traditionellen Ofen möglicherweise nicht möglich wäre.

Beim ersten Gebrauch des Ofens erhitzen Sie den leeren Ofen mit geschlossener Tür auf die maximale Temperatur für mindestens eine halbe Stunde. Stellen Sie sicher, dass der Raum gut belüftet ist, bevor Sie den Ofen ausschalten und die Ofentür öffnen. Es kann ein leicht unangenehmer Geruch auftreten, der durch Schutzstoffe verursacht wird, die während des Herstellungsprozesses verbrennen.

- Stellen Sie niemals Gegenstände direkt auf den Boden des Ofens, um die Emailleschicht nicht zu beschädigen.
- Stellen Sie Kochgeschirr immer auf das bereitgestellte Gitter (oder die Roste).

Es wird empfohlen, die Tür nicht zu öffnen, wenn Lebensmittel gegart werden, die eine Gärung erfordern, um das Kochergebnis nicht zu beeinträchtigen.

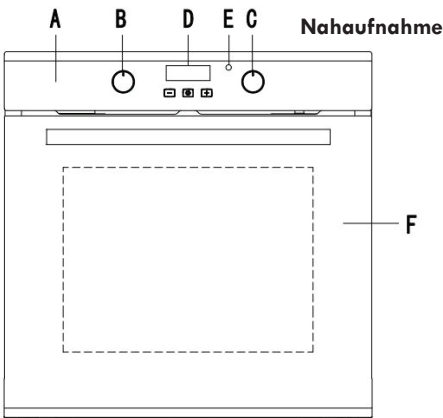

- A. Bedienfeld
- B. Knopf zur Auswahl der Kochfunktionen
- C. Knopf zur Einstellung der Kochtemperatur
- D. Elektronischer Kochprogrammierer
- E. Lichtfunktion – Wenn das Licht eingeschaltet ist, zeigt es an, dass der Ofen heizt. Es wird ausgeschaltet, wenn die eingestellte Temperatur erreicht wurde.
- F. Glasofen-Tür

BEFESTIGUNG DES OFENS

Setzen Sie den Ofen in das Fach ein; öffnen Sie die Ofentür und befestigen Sie den Ofen mit den zwei Schrauben 'A' am Schrank

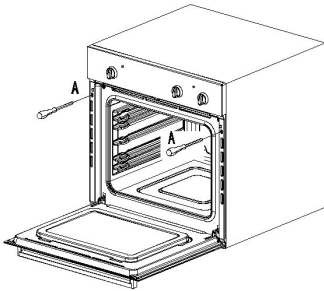

MONTAGE

Wichtig: Die Stromversorgung des Ofens muss vor jeglichen Anpassungen oder Wartungsarbeiten unterbrochen werden.

Installation von Einbauöfen

Um die ordnungsgemäße Funktionsweise des eingebauten Geräts zu gewährleisten, muss die Kücheneinheit die geeignete Größe haben. Die Maße der Einheit für die Installation des Herdes unter einer Arbeitsplatte oder in einem Säulenschrank sind in der Abbildung dargestellt.

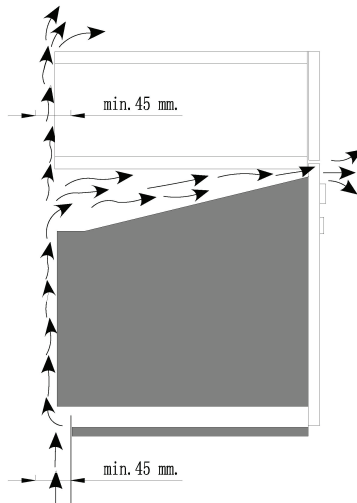

Um eine ausreichende Belüftung zu gewährleisten, müssen geeignete Lüftungsöffnungen an der unteren Vorderseite und der oberen Seite mit jeweils mindestens 200 cm² vorhanden sein, sowie eine Abluftöffnung an der Unterseite von mindestens 200 cm² und eine Abluftöffnung von mindestens 60 cm². Die Seitenteile der Einheit neben dem Herd müssen hitzebeständig sein. Im Falle von furnierten Holzschränken müssen die Leime eine Temperaturbeständigkeit von 120 Grad aufweisen. Gemäß den Sicherheitsvorschriften darf nach der Montage des Geräts kein Kontakt mit elektrischen Teilen möglich sein. Alle Schutzvorrichtungen müssen so gesichert werden, dass sie nur mit Werkzeug entfernt werden können.

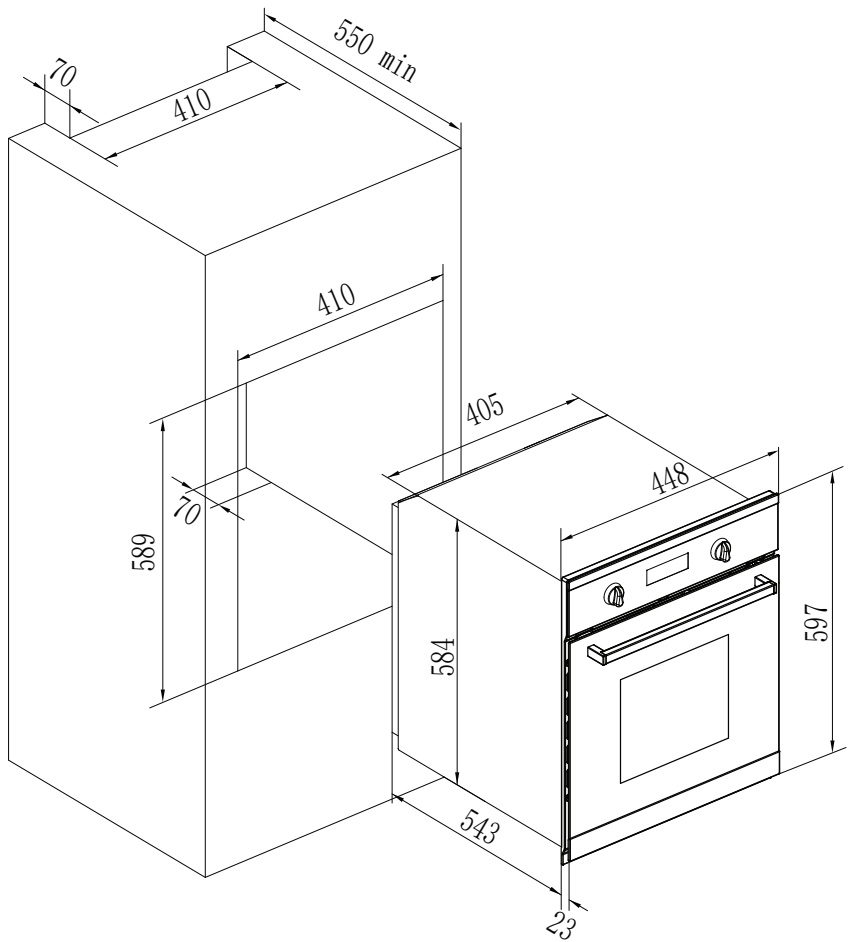

4.HEIßLUFTZIRKULATION (CIRCLE FAN HEATER)

Diese Funktion verwendet ein kreisförmiges Heizelement, das den Ventilator auf der Rückseite des Ofens umgibt. Der Ventilator verteilt die Wärme gleichmäßig im Ofeninneren und sorgt so für gleichmäßige Kocheergebnisse auf allen Ebenen. Ideal zum gleichzeitigen Backen und Braten mehrerer Gerichte ohne Geschmacksübertragung. Diese Funktion arbeitet mit einer Ofenleistung von 2100 W und liefert optimale Leistung.

5.GRILL

Die Grill-Funktion nutzt die intensive Hitze des oberen Heizelements (1900 W), um Gerichte schnell zu bräunen, knusprig zu machen und zu garen. Ideal zum Grillen von Fleisch, Toasten von Brot oder zum Fertigstellen von Gerichten mit einer knusprigen Oberfläche. Die hohe Hitze sorgt für gleichmäßige Grill-Ergebnisse und verleiht Ihren Mahlzeiten das perfekte Finish.

6.MAXI-GRILL

Die Maxi-Grill-Funktion liefert kräftige Oberhitze mit maximaler Leistung und sorgt für intensive Grillergebnisse im gesamten Ofeninnenraum. Perfekt für große Fleischstücke, Grillgemüse oder zum Toasten von Brot. Sie gewährleistet gleichmäßiges Bräunen und eine knusprige Oberfläche. Die erweiterte Grillfläche ermöglicht das Garen größerer Mengen auf einmal und liefert jedes Mal hervorragende Ergebnisse.

7.UMLUFTGRILL

Die Umluftgrill-Funktion kombiniert die kräftige Hitze des Grills mit der gleichmäßigen Wärmeverteilung durch den Ventilator. So garen Ihre Gerichte schnell, während sie eine knusprige, goldbraune Oberfläche behalten. Perfekt zum Grillen von Fleisch, Fisch und Gemüse, ermöglicht diese Funktion schnelleres Garen mit gleichmäßigen Ergebnissen auf mehreren Ebenen des Ofens.

8.UMLUFT MIT UNTERHITZE

Die Umluft mit Unterhitze-Funktion kombiniert die gleichmäßige Wärmeverteilung des Ventilators mit sanfter Hitze vom unteren Heizelement. Dies sorgt für eine gründliche Garung und eine knusprige Unterseite. Ideal zum Backen von Pizzen, Kuchen und anderen Gerichten, die eine gut gegarte Basis und gleichmäßig gebräunte Oberseite erfordern.

9.UMLUFT MIT OBER- UND UNTERHITZE

Die Umluft mit Ober- und Unterhitze-Funktion kombiniert die gleichmäßige Wärmeverteilung des Ventilators mit der Hitze von sowohl den oberen als auch den unteren Heizelementen. Dies sorgt für gleichmäßiges Garen und Bräunen und ist perfekt zum Braten, Backen und gleichzeitigen Garen mehrerer Gerichte. Sie liefert konstante Ergebnisse auf allen Ebenen des Ofens und ist ideal, um perfekt gegarte Mahlzeiten mit einer goldenen Oberfläche zu erzielen.

POP-UP-DREHKNÖPFE



Der KB ELEMENTS Elektro-Ofen verfügt über elegante Pop-Out-Drehknöpfe, die für ein nahtloses Design eingedrückt werden können und für eine einfache, präzise Bedienung herausgepoppt werden.

Elegantes Design

Glatte, aufgeräumte Front ohne herausstehende Knöpfe – modern und stilvoll.

Einfach zu reinigen

Kein Schmutz oder Fett kann sich um hervorstehende Bedienelemente ansammeln – einfach abwischen.

Sicher & praktisch

Keine versehentlichen Einstellungen – der Knopf ist nur aktiv, wenn er herausgepoppt ist.

AQUA CLEAN

Die Aqua Clean-Funktion nutzt die Kraft des Dampfes, um die Ofenreinigung zu erleichtern. Der Boden des Ofens ist so konstruiert, dass Wasser eingefüllt werden kann. Durch Aktivieren der Funktion Umluft mit Unterhitze wird das Wasser erhitzt und verdampft, wodurch Fettablagerungen und Schmutz im Inneren des Ofens gelöst werden.

ELEKTRONISCHE TIMER-EINSTELLUNG (3 TASTEN)

Bedienungsanleitung für den Elektronischen Timer (3 Tasten)

Vor der ersten Benutzung

Einstellen und Ändern der aktuellen Uhrzeit

- **Der Ofen funktioniert nur, wenn die Uhrzeit eingestellt wurde**

Wenn das Gerät an die Stromversorgung angeschlossen wurde oder nach einem Stromausfall, blinkt die Funktionsanzeige (⏻) automatisch

1. Um die bereits eingestellte Uhrzeit zu ändern Drücken Sie wiederholt die Auswahl-taste (⌚) is die Funktionsanzeige (⏻) zu blinken beginnt.
2. Stellen Sie die aktuelle Uhrzeit mit der Taste (+) oder (-) ein.

Nach ca. 5 Sekunden hört das Blinken auf und die Uhr zeigt die eingestellte Uhrzeit an. Der Ofen ist nun bereit zur Verwendung.

- **Die Uhrzeit kann nur geändert werden, wenn keine der automatischen Funktionen (Kochzeit (👨🍳)) eingestellt wurde**

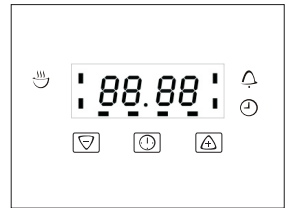
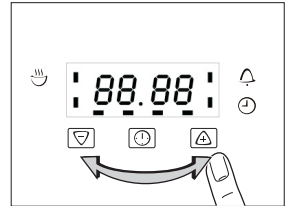
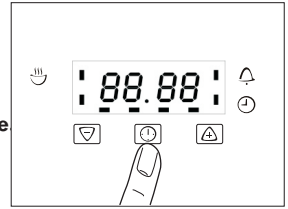

UHRFUNKTIONEN

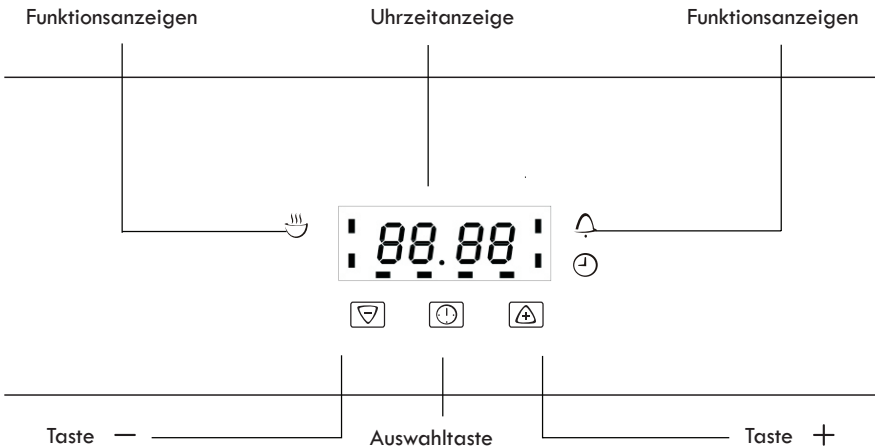

RÜCKWÄRTSZÄHLUNG

Um einen Countdown einzustellen, ertönt ein Signal, nachdem die eingestellte Zeit abgelaufen ist. Diese Funktion hat keinen Einfluss auf den Betrieb des Ofens.



KOCHZEIT

Um einzustellen, wie lange der Ofen in Betrieb sein soll.



ZEIT

Um die Zeit einzustellen, zu ändern oder zu überprüfen (siehe auch Abschnitt "Vor der ersten Verwendung").

WI E MAN DI E UHRFUNKTIONEN NUTZT



- Wenn eine Funktion ausgewählt wurde, blinkt die entsprechende Funktionsanzeige für ca. 5 Sekunden. Während dieser Zeit können die gewünschten Zeiten mit der  oder  Taste eingestellt werden.
- Wenn die gewünschte Zeit eingestellt wurde, blinkt die Funktionsanzeige für ca. weitere 5 Sekunden. Danach bleibt die Funktionsanzeige eingeschaltet. Die eingestellte Zeit beginnt zu laufen.
23
- Drücken Sie eine der Tasten, um das akustische Signal zu stoppen.
- Die gewünschte Ofenfunktion und Temperatur können vor oder nach der Einstellung der Uhrfunktionen für die Kochzeit ausgewählt werden. 
- Wenn die Kochzeit beendet ist, drehen Sie den Ofenfunktions- und Temperaturregler wieder in die AUS-Position.

AUSSCHALTEN DER ZEITANZEIGE

- Durch das Ausschalten der Zeitanzeige können Sie Energie sparen.
- Ausschalten der Zeitanzeige
- Halten Sie zwei beliebige Tasten gleichzeitig gedrückt, bis das Display dunkel wird.
- Einschalten der Zeitanzeige
- Halten Sie eine beliebige Taste gedrückt, bis die Zeit wieder im Display erscheint.
- Die Anzeige kann nur ausgeschaltet werden, wenn keine der Uhrfunktionen "Kochzeit"  oder "Countdown"  aktiv ist.

RÜCKWÄRTSZÄHLUNG

Drücken Sie wiederholt die Auswahl-Taste  , bis die Funktionsanzeige "Countdown  " blinkt.

Verwenden Sie die Tasten "  " oder "  ", um den gewünschten Countdown



Nach ca. 5 Sekunden zeigt das Display die verbleibende Zeit an.

Die Funktionsanzeige "Countdown  " leuchtet auf.

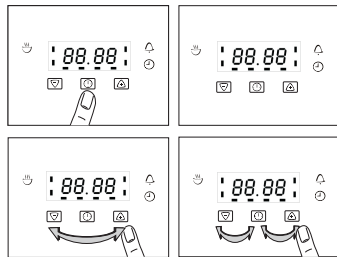
Wenn die Zeit abgelaufen ist, blinkt die Funktionsanzeige und ein akustisches Signal ertönt für 2 Minuten. Drücken Sie eine beliebige Taste, um das Signal auszuschalten.



KOCHZEIT

Drücken Sie wiederholt die Auswahl-taste  bis die Funktionsanzeige „Kochzeit  “ zu blinken beginnt.

Verwenden Sie die Tasten "  " oder "  ", um die gewünschte Kochzeit einzustellen.

Nach ca. 5 Sekunden kehrt die Anzeige zur aktuellen Uhrzeit zurück. Die Funktionsanzeige „Kochzeit  “ wird leuchten.

Wenn die Zeit abgelaufen ist, blinkt die Funktionsanzeige, ein akustisches Signal ertönt für 2 Minuten und der Ofen schaltet sich automatisch aus.

Drücken Sie eine beliebige Taste, um das Signal und das Programm auszuschalten.

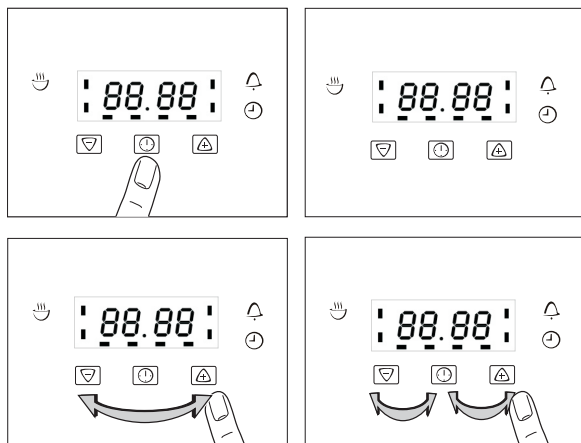

REINIGUNG DER OFENTÜR

Um die Reinigung des Innenraums Ihres Ofens zu erleichtern, kann die Ofentür wie folgt entfernt werden (Abb. 1-2):

Öffnen Sie die Tür vollständig und heben Sie die beiden Hebel „B“ an (Abb. 4); Nun können Sie die Tür, indem Sie sie leicht schließen, herausheben, indem Sie die Haken „A“ herausziehen, wie in Abbildung 2 gezeigt. Um die Tür wieder zusammenzusetzen:

Bringen Sie die Tür in eine vertikale Position, setzen Sie die beiden Haken „A“ in die Schlitzte ein; Stellen Sie sicher, dass die Sitzfläche „D“ perfekt am Rand des Schlitzes eingerastet ist (bewegen Sie die Ofentür leicht vor und zurück); Halten Sie die Ofentür vollständig geöffnet, haken Sie die beiden Hebel „B“ nach unten ein und schließen Sie die Tür dann wieder.

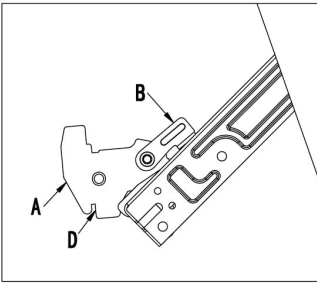

Fig. 4

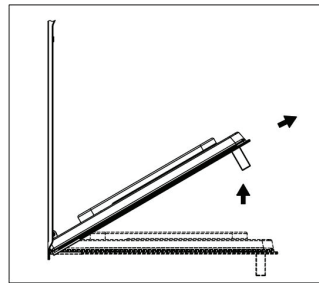

Fig. 5

ANLEITUNG ZUR DEMONTAGE DER OFENTÜR MIT ABNEHMBAREM GLAS

Die Ofentür besteht aus drei Glasscheiben und verfügt über Lüftungsöffnungen an der Ober- und Unterseite. Während der Ofen in Betrieb ist, wird Luft durch die Tür zirkuliert, um das äußere Glas kühl zu halten. Wenn sich Kondensation zwischen den Glasscheiben gebildet hat, kann die Tür zerlegt werden, um den Raum zwischen den Scheiben zu reinigen. Entfernen Sie die Tür gemäß der oben stehenden Anleitung und legen Sie sie auf eine schützende Oberfläche (z. B. ein Tischtuch), um Kratzer zu vermeiden. Der Türgriff sollte mit dem Rand des Tisches ausgerichtet sein. Achten Sie darauf, dass das Glas flach liegt, um Brüche während der Reinigung zu vermeiden.

Drücken Sie die Tasten auf der linken und rechten Seite der Tür und nehmen Sie die obere Schiene 1. heraus (Abb. 6).

2. Nehmen Sie das innere Glas langsam heraus (Abb. 7).

3. Lösen Sie die Clips (Abb. 8).

4. Nehmen Sie das mittlere Glas heraus (Abb. 9).

Reinigen Sie die Glasscheiben und andere Teile mit einem feuchten Mikrofasertuch oder einem sauberen Schwamm und einer Lösung aus heißem Wasser mit etwas Geschirrspülmittel.

Trocknen Sie alles mit einem weichen Tuch ab.

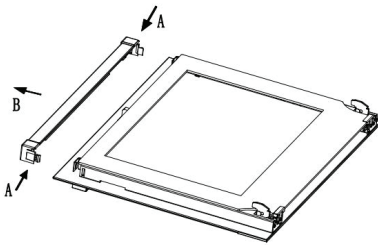

Fig. 6

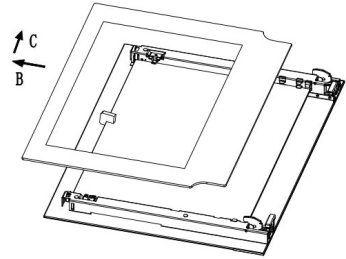
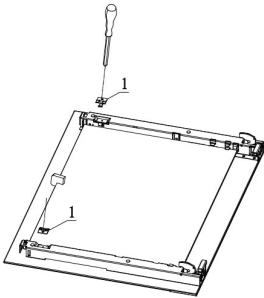

Fig.7



• Fig 8

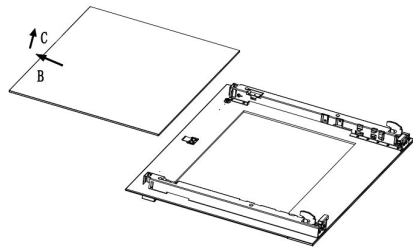

Fig 9 •

UMWELTI NFORMATIONEN ZUR ENTSORGUNG

WICHTIGE INFORMATIONEN ZUR KORREKTEN ENTSORGUNG DES PRODUKTS GEMÄSS DER EU-RICHTLINIE 2012/19/EU

Am Ende seiner Lebensdauer darf das Produkt nicht über den normalen Hausmüll entsorgt werden.

Es muss zu einer speziellen lokalen Sammelstelle für Elektroschrott oder zu einem Händler, der diesen Service anbietet, gebracht werden. Die getrennte Entsorgung von Haushaltsgeräten vermeidet mögliche negative Auswirkungen auf die Umwelt und die Gesundheit, die durch unsachgemäße Entsorgung entstehen können, und ermöglicht die Rückgewinnung der Bestandteile, um erhebliche Einsparungen an Energie und Ressourcen zu erzielen. Zur Erinnerung an die Notwendigkeit der getrennten Entsorgung von Haushaltsgeräten ist das Produkt mit einem durchgestrichenen Abfallbehälter mit Rädern gekennzeichnet.



To know more about this product, please visit our youtube channel





www.kbelements.de